

La línea BITS tiene un diseño contemporáneo inspirado en las placas electrónicas. Son estructuras de juego que no delimitan una única forma de jugar y generan una total libertad en el juego.

The BITS line has a modern design inspired in electronic boards. This play structures don't delimit one single way of playing and generate a total freedom of play.

La ligne BITS a un design contemporain inspiré par les cartes électroniques. Ce sont des structures de jeu qui ne limitent pas une manière unique de jouer et génèrent une liberté totale dans le jeu.

Die Bits Linie hat einen Modernen Design das sich in den elektronischen Platten inspiriert. Es sind Spielstrukturen die mehrere Spiel Möglichkeiten ergeben und einer vollkommene Freiheit des Spieles ermöglichen.



3 -12



11 m²



4



1 m.



Visita nuestra web para más información
 Visit our website for more information
 Pour plus d'informations visitez notre site web
 Besuchen Sie unsere Webseite für mehr Infos

Altura libre de caída / Área de seguridad
Free fall height / Safety area
 Hauteur libre de chute / Zone de sécurité
 Freie Fallhöhe/ Sicherheits- Schutzbereich

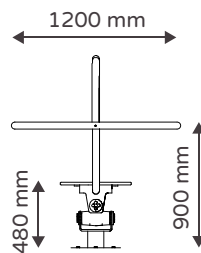
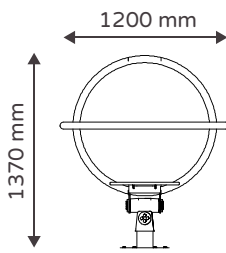
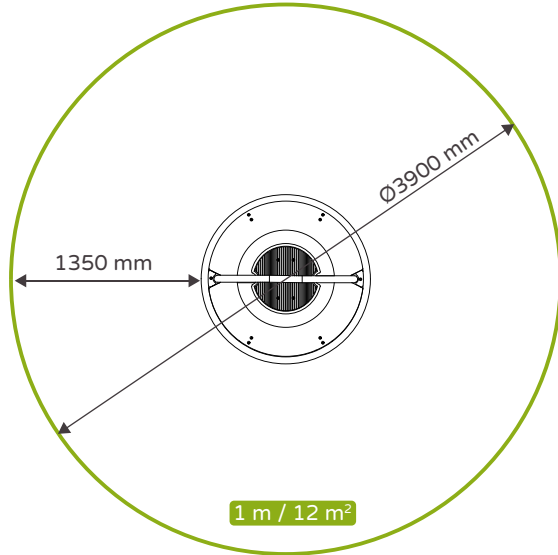

3-12

Edad recomendada
Recommended age
 Âge recommandé
 Empfohlene Altersgruppe

4

Usuarios recomendados
Recommended users
 Usagers recommandés
 Empfohlene Kinderanzahl

12 m²

Área de seguridad
Safety area
 Zone de sécurité
 Sicherheits- Schutzbereich

1,2x1,2x1,4 m

Dimensiones producto
Product dimensions
 Dimensions produit
 Produkt- Masse

Ø 3,9 m

Dimensiones área seguridad
Safety area dimension
 Dimensions zone de sécurité
 Sicherheits- Schutzbereich Masse

1h/2

Tiempo montaje / Personas
Assembly time / People
 Temps montage / Personnes
 Aufbauzeit / Personen

1 m

Altura libre de caída
Free fall height
 Hauteur de chute libre
 Freie Fallhöhe

Z2 035376 0043

Certificado TÜV EN-1176
Certificate TÜV EN-1176
 Certificat TÜV EN-1176
 Zertifikat TÜV EN-1176

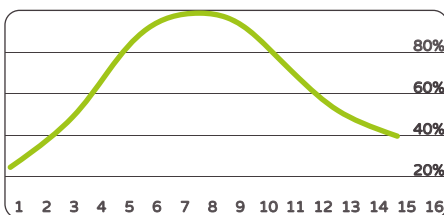
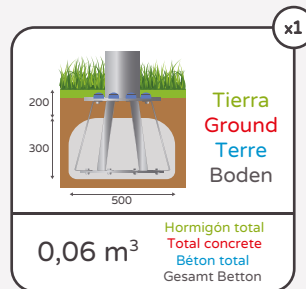
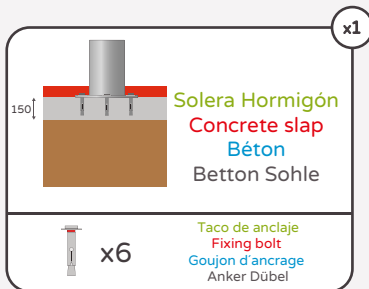

Adecuación/Edad Adequate/Age
Adaptation/Âge Eignung/Alter

Físico/Physic/Physique/Körperlich	<input checked="" type="checkbox"/>	<input checked="" type="checkbox"/>	<input checked="" type="checkbox"/>	<input checked="" type="checkbox"/>
Social/Social/Social/Sozial	<input checked="" type="checkbox"/>	<input checked="" type="checkbox"/>	<input checked="" type="checkbox"/>	<input checked="" type="checkbox"/>
Aprendizaje/Learning/Apprentissage/Lehre	<input checked="" type="checkbox"/>	<input checked="" type="checkbox"/>	<input checked="" type="checkbox"/>	<input checked="" type="checkbox"/>
Creatividad/Creativity/Créativité/Kreativität	<input checked="" type="checkbox"/>	<input checked="" type="checkbox"/>	<input checked="" type="checkbox"/>	<input checked="" type="checkbox"/>

Aptitudes desarrolladas Developed abilities
Aptitudes développées Entwickelte Fähigkeiten

Metal/Metal/Métal/Metall	72 %
Plástico/Plastic/Plastique/Plastik	25 %
Otros/Others/Autres/Andere	3 %
Reciclabilidad/Recycling/Recyclabilité/Recycling	84 %

Material y Reciclabilidad Material and Recycling
Matériel et Recyclabilité Material und Recycling

*Disponibilidad de repuestos durante 12 años. Sumalim tiene el derecho a poder modificar los colores y diseño de los elementos descritos en este documento sin previo aviso.

*Spare parts availability for 12 years. Sumalim has the right to change the colours and design of the described elements in this document, without previous notice.

*Disponibilité de pièces de rechange pendant 12 ans. Sumalim se réserve le droit de modifier les couleurs et le dessin des éléments décrits dans ce document sans préavis.

*Die Verfügung von Ersatzteilen ist 12 Jahre. Sumalim hat das Recht die Farben und das Design von denen in diesen Dokument beschriebenen Elementen, ohne vorheriger Ankündigung, zu verändern.

Elemento balanceante de flector (4 sentidos)

Balance seesaw with rubber suspension system (4 ways)

Élément oscillant de suspension en caoutchouc (4 sens)

Gummifeder Wippgerät (4 Richtungen)

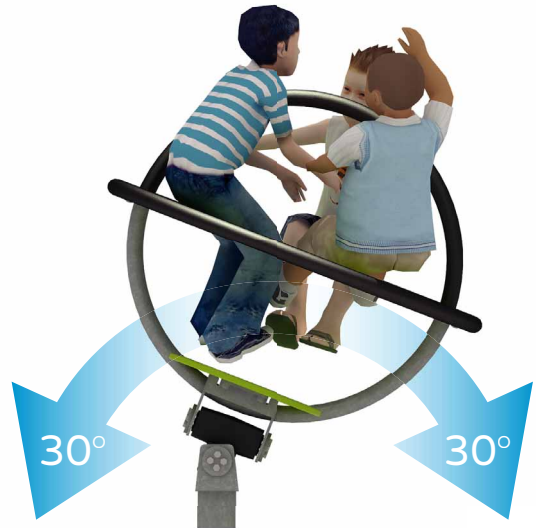
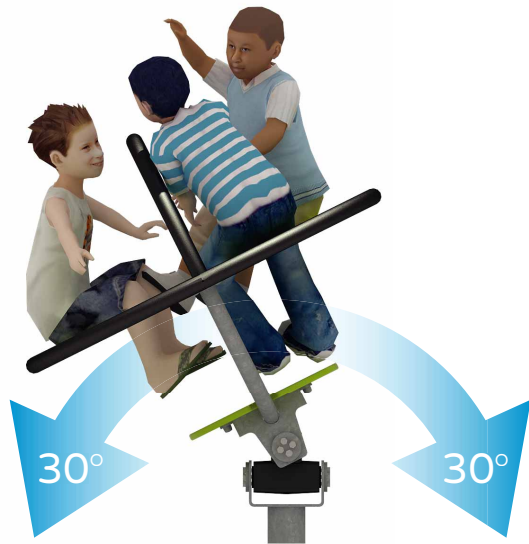

- Postes (Ø114) y barras (Ø50 y Ø35) de acero galvanizado según normativa UNE-ISO 1461/99 y acero con recubrimiento termoplástico PPA 571 de espesor 400 µ
- Panel de polietileno de alta densidad (HDPE) de 20 mm de espesor, libre de mantenimiento, de fácil limpieza y filtro UVA
- Tornillería con tratamiento JS-500 con más de 8 µ

- Poteaux (Ø114) et barres (Ø50 et Ø35) en acier galvanisé par normative UNE-ISO 1461/99 et acier avec revêtement thermoplastique PPA 571 épaisseur 400 µ
- Panneaux en polyéthylène haute densité (HDPE) de 20 mm d'épaisseur, libre d'entretien, de nettoyage facile et avec filtre UVA
- Visserie avec traitement JS-500 avec plus de 8 µ

- Posts (114Ø) and bars (50Ø and 35Ø) of galvanized steel according to the UNE-ISO 1461/99 regulation and steel with thermoplastic coating PPA 571 of 400 µ thickness
- Polyethylene high density panels (HDPE) of 20 mm. thickness, maintenance free, easy to clean and filter UVA rays
- JS-500 treated bolts with more than 8 µ

- Pfosten (Ø114) und stangen (Ø50 und Ø35) aus Feuerverzinktem Stahl gemaess UNE-ISO 1461/99 Norm und Stahl mit PPA 571 Waerme Kunststoff Beschichtung und Dicke 400 µ
- Polyäthylen Platte aus hohe Dichte (HDPE), 20 mm, Wartungsfrei, leicht zu reinigen, und UVA Filter
- Schrauben mit JS-500 Behandlung mit mehr als 8 µ

71 Kg

Peso total

Total weight

Poids total

Gesamt Gewicht

1200x1200x1400 mm / 71 Kg

Pieza más pesada

Heaviest piece

Pièce plus lourde

Gewicht des schwersten Teiles

1200x1200x1400 mm / 71 Kg

Pieza más grande

Biggest piece

Pièce plus grande

Groesstes Teil

